

Țiglă ceramică
la înălțime



↑ Solzi Cedonia | natur | Castelul Corvinilor, Hunedoara

Broșură produse



Cuprins

WE ARE WIENERBERGER Soluții pentru toate tipurile de clădiri	4
World of Wienerberger.....	6
Ce înseamnă Tondach Sistem Complet?.....	8
1. Protecție împotriva apei	10
2. Ventilația acoperișului	12
3. Siguranța împotriva vântului.....	14
4. Siguranță în exploatare	16
5. Mai multă lumină la interior: ferestre de mansardă	18
6. Evacuare sigură și eficientă a fumului și a gazelor	22
Realizarea învelitorii: gamele de produse ceramice Tondach.....	24
10 motive pentru care să alegi țigla ceramică Tondach.....	26
Criterii pentru alegerea țiglei ceramice Tondach... 28	
Alege țigla ceramică potrivită în funcție de înclinația pantei acoperișului tău.....	30
Paleta de culori disponibilă pentru țigla ceramică Tondach.....	32
Finisaje aplicate pe suprafața țiglei ceramice Tondach pentru protecția permanentă a acoperișului tău	33
Modele Tondach pe culori.....	34
Gama Tondach Design.....	36
V11 Porsche Design.....	38
Planoton 9 (fost Inspira)	38
Planoton 14 (fost Figaro Deluxe)	39
Planoton 18 (fost Plan 18).....	39
Gama Tondach Modern	40
Renoton 9 (fost Tango Plus).....	42
Twiston 9 (fost Twist)	42
Contiton 9 (fost Bolero și Saturn)	43
Traditon 9 (fost Jupiter)	43
Gama Tondach Clasic.....	44
Renoton 12 (fost Constant Plus).....	46
Transilvania.....	47
Gama Tondach Solzi	48
Vintage	50
Solzi Cedonia	50
Solzi Clasic Sibiu.....	51
Solzi cu falțuri.....	51
Solzi cu tăietură semicirculară	52
Solzi Pilis	53
Solzi Gotic	53
Gama Tondach Mediteranean.....	54
Veneton 11 (fost Venus)	56
Veneton 13 (fost Mediteran Plus).....	57
Garanția Tondach.....	58

we are wienerberger

Tondach
Soluții acoperișuri

Porotherm
Soluții zidărie

Porotherm
Soluții zidărie

PipeLife
Soluții conducte

Terca
Soluții fațade

Terca
Soluții fațade

Semmelrock
Soluții pavaje

PipeLife
Soluții conducte

Semmelrock
Soluții pavaje

Tondach
Soluții acoperișuri

Soluții pentru toate tipurile de clădiri

Prin soluții inteligente pentru infrastructură și materiale de construcție, Wienerberger modelează viitorul caselor și al orașelor. Noi îmbunătățim calitatea vieții oamenilor și dezvoltăm produse și concepte durabile pentru toate tipurile de clădiri, precum și pentru infrastructura comunitară.

Blocurile ceramice Porotherm sunt produse pentru a atinge cele mai înalte standarde de eficiență energetică cerute de clădirile moderne. Fie că vorbim despre proiecte noi sau de renovare, Tondach oferă o gamă variată de țigle ceramice pentru acoperișuri. Pentru fațadele exterioare, Wienerberger oferă soluții sustenabile și eficiente de cărămizi aparente, sub brandul Terca. Țevile Pipelife îmbunătățesc calitatea vieții prin asigurarea unor soluții fiabile și sigure de alimentare cu apă și energie. Soluțiile Semmelrock reprezintă alegerea ideală pentru un design peisagistic remarcabil.

Află mai multe despre soluțiile noastre versatile:



world of **wienerberger**

Viziunea noastră: Soluții inovative și sustenabile pentru un viitor mai bun

Povestea de succes a grupului nostru a început în Austria, în urmă cu peste 200 de ani. Încă de la început, ne-am angajat să îmbunătățim calitatea vieții oamenilor și să construim o lume mai bună pentru generațiile următoare, oferind soluții inovatoare, sustenabile și eficiente din punct de vedere energetic și să dezvoltăm soluții pentru viitor care pot fi integrate într-un sistem de reciclare și/sau reutilizare pentru proiecte de construcții noi, renovări și infrastructură.

Vrem să conturăm viitorul împreună, cu **respect, încredere, pasiune și creativitate.**

Astăzi, la fel ca acum mai bine de 200 de ani, acestea sunt valorile care ne însoțesc, ne modelează pe fiecare dintre noi – pe fiecare continent, în fiecare țară, în fiecare unitate pe producție și în toate domeniile de activitate.

Soluțiile și serviciile noastre: Inovație pentru viitor

Viziunea și valorile Wienerberger, precum și rolul de leader în domeniu ne determină să dezvoltăm permanent soluții eficiente din punct de vedere energetic pentru construcții noi, renovare și infrastructură, folosim Industry 4.0 și furnizăm soluții de ultimă generație pentru proiecte durabile, de care clienții și angajații noștri – precum și viitoarele generații – se vor bucura pe termen lung.

Soluții pentru toate tipurile de clădiri

Soluții inovatoare și ecologice pentru acoperiș, zidărie, fațadă și pavaj

La nivel internațional, Wienerberger este principalul furnizor de soluții inovatoare și ecologice pentru întreaga anvelopă a clădirii în construcții noi și renovare, precum și de soluții de infrastructură pentru managementul apei și energiei, având peste 200 de unități de producție în 27 de țări.

Blocurile ceramice Porotherm sunt produse pentru a atinge cele mai înalte standarde de eficiență energetică cerute de clădirile moderne. Fie că vorbim despre proiecte noi sau de renovare, Tondach oferă o gamă variată de țigle ceramice pentru acoperișuri. Pentru fațadele exterioare, Wienerberger oferă soluții sustenabile și eficiente de cărămizi aparente, sub brandul Terca.

Țevile Pipelife îmbunătățesc calitatea vieții prin asigurarea unor soluții fiabile și sigure de alimentare cu apă și energie. Soluțiile Semmelrock reprezintă alegerea ideală pentru un design peisagistic remarcabil.

Sviz, Cedonia | natur | Hotel Crystal, Slovacia



Ce înseamnă Tondach Sistem Complet?

Fie că ești în căutarea unei soluții pentru o construcție nouă sau pentru modernizarea acoperișului actual, sistemul complet Tondach îți oferă tot ce ai nevoie, de la țigla de bază până la elementele de ventilație și hidroizolație, siguranță la vânt sau elemente pentru evacuarea fumului și gazelor. Toate aceste componente sunt selectate cu grijă și atenție pentru a asigura o integrare perfectă și o funcționare optimă a întregului sistem de învelitoare.

COMPATIBILITATE ȘI INTEGRARE



Un sistem complet furnizează toate componentele necesare pentru acoperișul unei clădiri într-un singur pachet. Acest lucru oferă compatibilitate între diferitele elemente și integrarea lor armonioasă în structura acoperișului, reducând riscul de incompatibilități sau probleme în timpul instalării.

ECONOMIE DE TIMP ȘI RESURSE



Furnizarea unui sistem complet asigură economii de timp și efort pentru beneficiar, deoarece toate elementele necesare sunt disponibile într-un singur loc și pot fi livrate împreună.

ASIGURAREA CALITĂȚII ȘI COERENȚEI



Atunci când toate componentele provin din aceeași sursă, ai siguranța că acestea sunt fabricate conform standardelor și specificațiilor în vigoare. Acest lucru contribuie la asigurarea calității și coerenței întregului sistem de acoperiș.

6 beneficii ale Tondach Sistem Complet:

1. Protecție împotriva apei
2. Ventilația acoperișului
3. Siguranță împotriva vântului
4. Siguranță în exploatare
5. Mai multă lumină la interior
6. Evacuare sigură și eficientă a fumului și a gazelor

CONFORT ȘI SIGURANȚĂ



Fiecare componentă a sistemului complet de acoperiș a fost concepută cu o atenție deosebită pentru a oferi un nivel maxim de confort și siguranță în utilizare. De la țigla de bază și accesoriile ceramice și neceramice, până la ferestrele pentru mansardă și sistemul de coș de fum, fiecare element a fost proiectat și realizat pentru a îndeplini cele mai exigente standarde de calitate și performanță. Ne angajăm să oferim nu doar produse, ci soluții complete și integrate care să asigure o experiență de utilizare lipsită de griji și satisfacătoare pentru clienții noștri.



ESTETICĂ ȘI DESIGN INTEGRAT



Atunci când toate componentele sunt parte a aceluiași sistem, există o mai mare coerență în estetică și design. Acest lucru contribuie la aspectul general al clădirii și poate oferi o soluție integrată și estetic plăcută pentru acoperișul acesteia.



1. Protecție împotriva apei

Accesoriile pentru acoperiș joacă un rol crucial în asigurarea protecției împotriva apei într-un sistem de acoperiș. Acestea sunt elemente care compun structura acoperișului și sunt concepute să împiedice pătrunderea apei în interiorul clădirii și să contribuie la ventilarea și îndepărtarea excesului de umiditate din interiorul construcției, respectiv din stratul termoizolant.

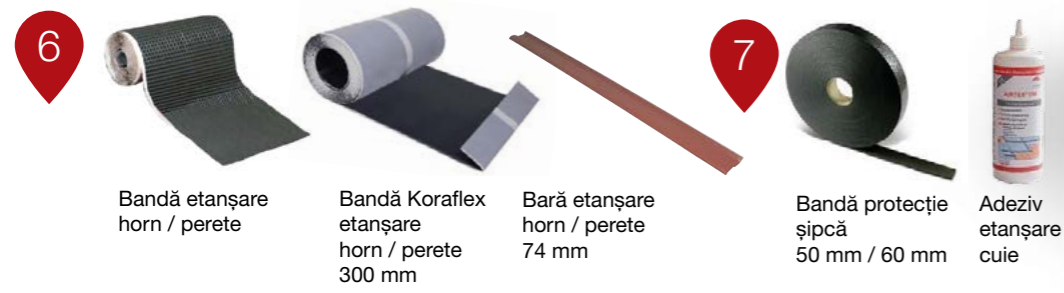

Notă: A se consulta recomandările din fișele comerciale Tondach.





2. Ventilația acoperișului

Accesoriile pentru ventilarea acoperișului sunt esențiale pentru menținerea unui mediu sănătos în interiorul clădirii, prevenirea deteriorării acoperișului și extinderea duratei de viață a acestuia pentru că permit aerului să circule sub învelitoare și mențin o temperatură și umiditate adecvată. O ventilare corespunzătoare contribuie, de asemenea, la prelungirea durabilității elementelor substructurii și reducerea costurilor asociate renovărilor, asigurând în același timp eficiența energetică a clădirii, ajutând la reducerea costurilor de încălzire și răcire.



1
Țiglă sub aerisire dreapta/stânga - așezare simplă/dublă*

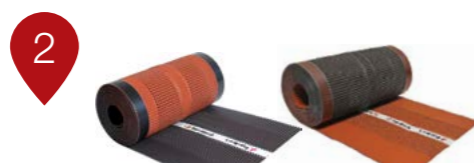

2
Bandă de ventilare coamă - aluminiu
Bandă de ventilare coamă - WCS

Produsele marcate cu * se comercializează și se montează împreună.



3
Element de ventilare streășină cu pieptăn
Element de ventilare streășină fără pieptăn
Pieptăn



Bandă protecție streășină PVC
Bandă protecție streășină aluminiu



4
Set gură de aerisire



Notă: A se consulta recomandările din fișele comerciale Tondach.



3. Siguranța împotriva vântului

Aceste accesorii sunt utilizate pentru a fixa în mod sigur învelitoarea de structura acoperișului. Ele permit materialelor de acoperiș să rămână ferm ancorate în zonele din jurul străpungerilor din câmpul învelitorii (ferestre, coș de fum, etc), pe conturul versanților, la pante mai mari de 40 grade sau în fața acțiunii vântului, reducând riscul modificării poziției acestora, ridicării sau deteriorării. Aceste accesorii contribuie la menținerea integrității funcționale a acoperișului, fiind o alternativă facilă și ușor de utilizat comparativ metodelor clasice de fixare. De asemenea, reduc posibilele costuri de reparații și prelungesc durata de viață a acoperișului.

1 ELEMENTE PENTRU FIXAREA ȚIGLELOR DE COAMĂ

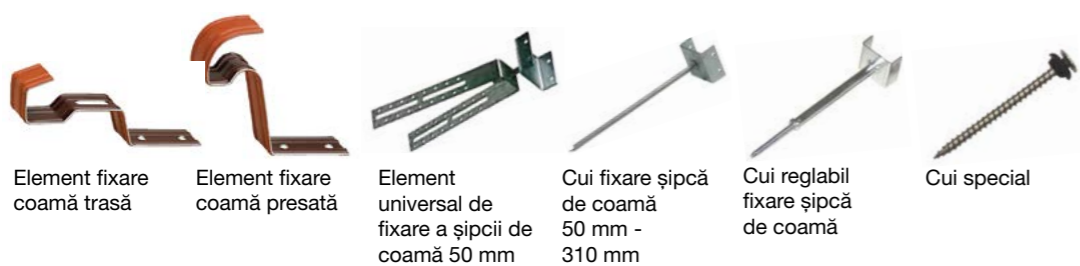

2 ELEMENTE PENTRU FIXAREA ȚIGLELOR DE BAZĂ

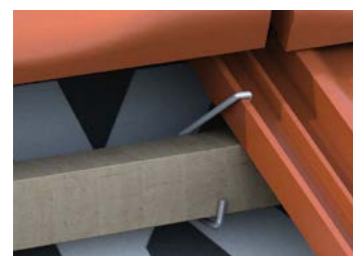

Notă: A se consulta recomandările din fișele comerciale Tondach.



4. Siguranță în exploatare

Accesoriile pentru acoperiș care oferă siguranță în exploatare sunt concepute pentru a proteja nu doar structura acoperișului, ci și persoanele care interacționează cu acesta. Ele contribuie la prevenirea accidentelor și la asigurarea unui mediu de lucru sau de viață sigur și protejat împotriva fenomenelor naturale și a altor riscuri potențiale. Montajul acestor accesorii este specific fiecărui proiect și va fi realizat în conformitate cu legislația în vigoare.



1
Tăietor de zăpadă metalic

2
Grilaje parazăpadă tip scară

3
Grilaje parazăpadă tubular

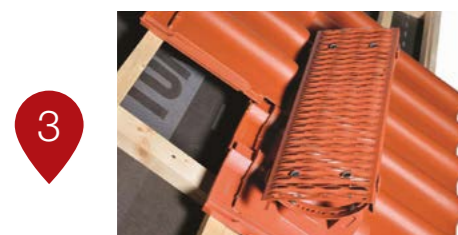

3
Garnitură acces acoperiș - treaptă

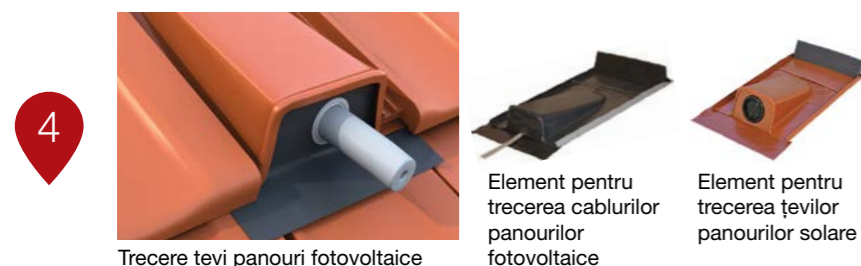

4
Trecere țevi panouri fotovoltaice

5
Element pentru trecerea cablurilor panourilor fotovoltaice

6
Element pentru trecerea țevilor panourilor solare



5
Set trecere antenă

6
Set solar

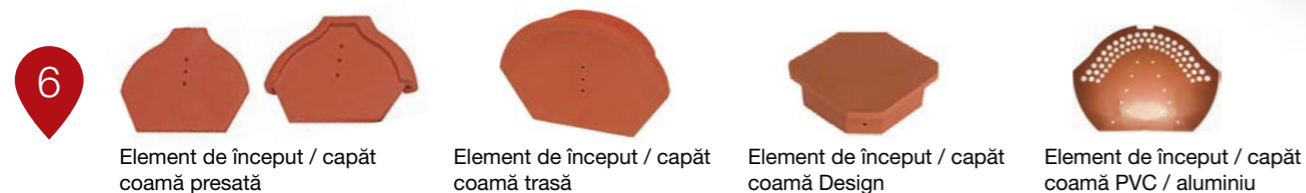

6
Element de început / capăt coamă presată

7
Element de început / capăt coamă trasă

8
Element de început / capăt coamă Design

9
Element de început / capăt coamă PVC / aluminiu

Notă: A se consulta recomandările din fișele comerciale Tondach.

*acoperiș în 2 ape, lucrare



5. Mai multă lumină la interior: ferestre de mansardă

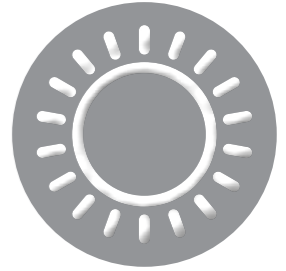

Ferestrele pentru mansardă Tondach joacă un rol important în îmbunătățirea calității vieții într-o clădire, contribuind la confortul, eficiența energetică și estetică a acesteia.



Fereastră de mansardă cu geam termoizolant standard

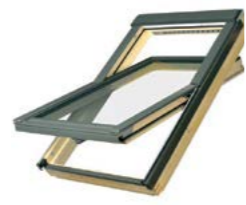

Fereastră de mansardă cu geam de eficiență energetică ridicată și excelente proprietăți antifracție



Fereastră de mansardă din clasa premium cu geam termoizolant triplu și eficiență energetică ridicată



Fereastră de mansardă din clasa premium cu geam termoizolant triplu și eficiență energetică ridicată



Fereastră de mansardă din clasa premium cu geam termoizolant triplu și eficiență energetică ridicată



Fereastră de mansardă din clasa premium cu geam termoizolant triplu și eficiență energetică ridicată



Fereastră de mansardă din clasa premium cu geam termoizolant triplu și eficiență energetică ridicată



Fereastră de mansardă din clasa premium cu geam termoizolant triplu și eficiență energetică ridicată



Fereastră de mansardă din clasa premium cu geam termoizolant triplu și eficiență energetică ridicată

CONSTRUCȚIA FERESTREI	TONDACH PROJECT	TONDACH ENERGY PLUS	TONDACH ENERGYPRO L4	TONDACH ENERGYPRO L4 PVC	TONDACH ENERGYPRO U6	TONDACH ENERGYPRO P5 Z-WAVE	TONDACH SMARTPRO	TONDACH SMARTPRO PVC	TONDACH SMARTPRO P2 Z-WAVE
Tipul ramei	Din lemn de pin stratificat, impregnat cu fungicid în vid și lăcuită cu 2 straturi de lac acrilic ecologic incolor	Din lemn de pin stratificat, impregnat cu fungicid în vid și lăcuită cu 2 straturi de lac acrilic ecologic incolor	Din lemn de pin stratificat, impregnat cu fungicid în vid și lăcuită cu 3 straturi de lac poliuretanic alb	Profile PVC multicamerale albe, rigidizate cu profile „U” din oțel	Din lemn de pin stratificat, impregnat cu fungicid în vid și lăcuită cu 2 straturi de lac acrilic ecologic incolor	Din lemn de pin stratificat, impregnat cu fungicid în vid și lăcuită cu 3 straturi de lac poliuretanic alb	Din lemn de pin stratificat, impregnat cu fungicid în vid și lăcuită cu 3 straturi de lac poliuretanic alb	Profile PVC multicamerale albe, rigidizate cu profile „U” din oțel	Din lemn de pin stratificat, impregnat cu fungicid în vid și lăcuită cu 3 straturi de lac poliuretanic alb
Numărul foilor de sticlă	2	2	3	3	3	3	2	2	2
Numărul de garnituri	2	4	4	4	4	5	4	4	4
PROPRIETĂȚI TERMICE									
Transmitanță termică a sticlei (W/m²K)	1,1	1,0	0,7	0,7	0,5	0,5	1,0	1,0	1,0
Transmitanță termică a ferestrei (W/m²K)	1,3	1,3	1,1	1,1	0,8	0,97	1,3	1,3	1,3
Factorul solar (g)	0,53	0,52	0,46	0,46	0,47	0,48	0,52	0,52	0,52
Distanțier	Termic	Termic	Termic	Termic	Termic	Termic	Termic	Termic	Termic
Geam umplut cu gaz inert	✓ (argon)	✓ (argon)	✓ (argon)	✓ (argon)	✓ (argon)	✓ (cripton)	✓ (argon)	✓ (argon)	✓ (argon)
PROPRIETĂȚI FONICE									
Izolarea fonică a ferestrei (dB)	32	35	33	33	38	35	35	33	35
SIGURANȚĂ									
Sistem antifracție	✓	✓	✓	✓	✓	✓	✓	✓	✓
Sticlă exterioră	Sticlă călită rezistentă la grindină	Sticlă călită rezistentă la grindină	Sticlă călită rezistentă la grindină	Sticlă călită rezistentă la grindină	Sticlă călită rezistentă la grindină	Sticlă călită rezistentă la grindină	Sticlă călită rezistentă la grindină	Sticlă călită rezistentă la grindină	Sticlă călită rezistentă la grindină
Sticlă mediană	-	-	Sticlă călită, cu strat lowE	Sticlă călită, cu strat lowE	Sticlă călită, cu strat lowE	Sticlă călită, cu strat lowE	-	-	-
Sticlă interioară	Sticlă călită, cu strat lowE	Sticlă laminată: 2 foi sticlă cu 2 straturi PVB, cu strat lowE	Sticlă laminată: 2 foi sticlă cu 2 straturi PVB, cu strat lowE	Sticlă laminată: 2 foi sticlă cu 2 straturi PVB, cu strat lowE	Sticlă laminată: 2 foi sticlă cu 2 straturi PVB, cu strat lowE	Sticlă laminată: 2 foi sticlă cu 2 straturi PVB, cu strat lowE	Sticlă laminată: 2 foi sticlă cu 2 straturi PVB, cu strat lowE	Sticlă laminată: 2 foi sticlă cu 2 straturi PVB, cu strat lowE	Sticlă laminată: 2 foi sticlă cu 2 straturi PVB, cu strat lowE
CALITATEA VIEȚII									
Curățare și întreținere ușoară	✓	✓	✓	✓	✓	✓	✓	✓	✓
Setarea ventilației	manuală	automată	automată	automată	-	automată	automată	automată	automată
Posibilitate de electrificare	✓	✓	✓	✓	✓	✓	✓	✓	✓
Garanție fereastră și ramă de etanșare	10 ani*	10 ani*	10 ani*	10 ani*	10 ani*	10 ani*	10 ani*	10 ani*	10 ani*

Notă: A se consulta recomandările din fișele comerciale Tondach.

Mai multă lumină la interior: accesorii pentru ferestre de mansardă

Accesoriile sunt compatibile cu toate ferestrele de mansardă Tondach



Ramă etanșare Premium

Accesoriu obligatoriu

Rama de etanșare pentru ferestrele de mansardă Tondach asigură o potrivire perfectă și de durată a ferestrei în structura acoperișului. Este absolut necesară pentru instalarea corectă și de înaltă calitate a ferestrei de mansardă. Rama de etanșare Premium asigură protecție împotriva vântului, scurgerea apei de ploaie și topirea zăpezii de la ferestre, prevenind astfel apariția umidității.

Rame pentru montaj combi



Ramele pentru montaj combi sunt un sistem de canturi gata făcut pentru conectarea mai multor ferestre de mansardă la rând.

Combinările de conectare sunt: **orizontală, verticală și laterală**. Distanța dintre ferestrele conectate orizontal și vertical depinde de grosimea câmpurilor.

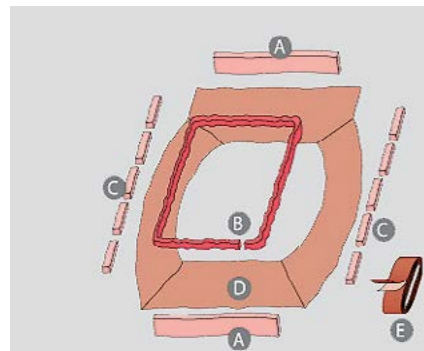
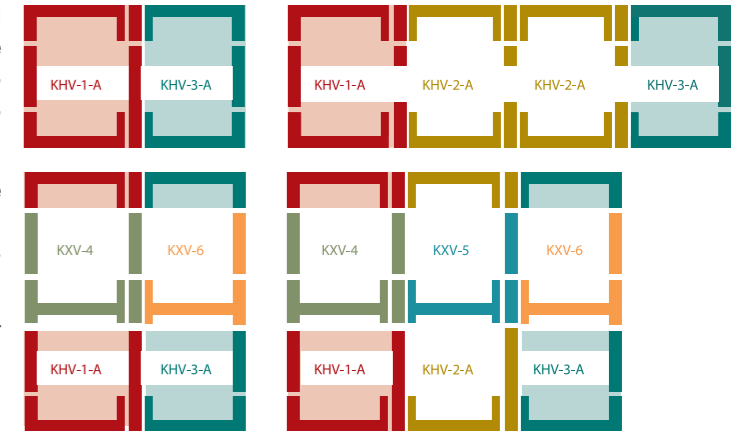

Set termoizolație

Accesoriu obligatoriu

Setul de termoizolație este utilizat pentru protecția eficientă împotriva punților termice în zona de instalare rapidă și facilă a ferestrei. Setul de termoizolație protejează împotriva pătrunderii umezelii și reduce pierderile de căldură.

A, B, C

lână de oaie de diferite dimensiuni

D

membrană permeabilă la difuzia vaporilor

E

bandă adezivă



Rulouri interioare

Rulourile interioare reduc pătrunderea luminii în încăperea. Utilizarea și asamblarea acestora este simplă, putând fi prinse în orice poziție a ferestrei. Contribuie la estetica încăperii și la senzația de confort.

Culori disponibile albastru și bej



Notă: A se consulta recomandările din fișele comerciale Tondach.



Rulouri exterioare electrice

Rulourile electrice oferă protecție împotriva căldurii, cresc siguranța, asigură intimitate și izolare fonică. Acestea sunt de 8 ori mai eficiente în comparație cu rulourile interioare. Un avantaj suplimentar al rulourilor exterioare este acționarea cu ajutorul telecomenzii sau conectarea la un întrerupător de perete.



Rulouri exterioare solare

Rulourile solare sunt prevăzute cu o unitate de control și o baterie. Bateria este alimentată cu ajutorul celulelor solare instalate pe rulou. Recomandate pentru locuri unde nu este posibilă alimentarea cu energie mai mare de 230 V și pentru ferestre din PVC.



Kit de electrificare

Kitul de electrificare a geamurilor permite automatizarea ferestrei de mansardă cu acționare manuală. Poți seta nivelul de ventilație în încăperea cu ajutorul telecomenzii, prin intermediul unui controler Z-Wave pe mai multe niveluri, cu suport ergonomic. Kitul este perfect pentru electrificarea ferestrelor de mansardă datorită dimensiunilor sale reduse și consumului de energie optim, fiind compatibil cu sistemul Z-Wave. Kitul de electrificare poate fi montat pe toate ferestrele de mansardă Tondach cu ramă din lemn.

ZRH1 – Telecomandă

Telecomanda ZRH1 cu un singur nivel este folosită pentru gestionarea unui singur dispozitiv sau a unui grup de dispozitive. Un grup poate acoperi până la 12 dispozitive. Telecomanda funcționează ca un controler primar și secundar în rețeaua Z-Wave. Puteți gestiona toate ferestrele cu rulouri solare Tondach cu acest dispozitiv.



ZRH12 – Telecomandă

Un controler avansat care permite printr-un joystick ergonomic gestionarea și funcționarea tuturor dispozitivelor Z-Wave, individual sau în grupuri de dispozitive. În fiecare dintre cele 12 grupuri poți adăuga 12 dispozitive pe care dorești să le acționezi de la distanță. Poți monitoriza numărul de grupuri active pe ecranul LED.



Baterie

Baterie 15 volți de curent continuu pentru alimentarea receptorilor electrice. Are o carcasă etanșă și acționează ca un convertor de tensiune (transformator).



Iluminator pentru ieșirea pe acoperiș

Iluminator pentru accesul sigur și ușor la acoperiș

Caracteristici

- Deschidere în lateral
- Acces ușor pe acoperiș
- Montarea pe acoperișuri cu o pantă de 15°-55°
- Geam termoizolant 4-16-4, foaie de geam exterioară calită



Plasă insecte

Plasa împotriva insectelor împiedică țânțarii și alte insecte să intre în încăperea atunci când fereastra de mansardă este deschisă

Caracteristici

- Posibilitate de montare cu alte accesorii interioare și exterioare.
- Oferă o umbră minimă în încăperea.
- Este realizată din plasă din fibră de sticlă acoperită cu PVC.
- Este prevăzută cu ghidaje de aluminiu.
- Permite montarea pe tavan, respectiv pe deschiderea ferestrei și nu direct pe fereastră. Potrivită pentru toate ferestrele de mansardă Tondach.

6. Evacuare sigură și eficientă a fumului și a gazelor

Un coș de fum este esențial pentru siguranța, sănătatea și eficiența unei locuințe sau clădiri în care se utilizează un sistem de încălzire bazat pe combustibili solizi sau gaze. Este important să fie instalat corect și să fie supus unei întrețineri regulate pentru a asigura funcționarea corespunzătoare și pentru a evita potențialele probleme.



Avantajele sistemului complet de coș de fum

- 1 Siguranță și rezistență:** Tuburile interioare ceramice rezistente la temperaturi ridicate (până la 400°C) asigură evacuarea gazelor de ardere în condiții sigure și eficiente, reducând riscul de deteriorare sau defectare a coșului de fum și prevenind potențialele daune sau pericole.
- 2 Eficiență și economie:** Stratul de izolație din vată minerală bazaltică îmbunătățește eficiența arderii prin reducerea pierderilor de căldură. Acest lucru poate duce la economii semnificative prin reducerea consumului de combustibil și prin menținerea temperaturii optime în interiorul sistemului de încălzire.
- 3 Confort și ușurință în utilizare:** Ușa de vizitare impermeabilă, etanșă și ușor de utilizat facilitează accesul și întreținerea coșului de către coșar. Aceasta poate contribui la o experiență mai facilă pentru utilizator, fără a fi necesare eforturi suplimentare în operațiunile de întreținere sau inspectare.
- 4 Versatilitate în utilizare:** Prezența sistemului de scurgere a condensului oferă consumatorului flexibilitate în utilizarea diferitelor tipuri de combustibili - solizi, lichizi sau gazoși.
- 5 Economie de timp și resurse:** Sistemul complet de coș de fum reduce necesitatea tăierii suplimentare a tuburilor ceramice și a blocurilor de beton ușor, ceea ce poate economisi timp și resurse pentru beneficiar. De asemenea, scurtează timpul de asamblare, permițând instalarea rapidă și eficientă a sistemului de încălzire, ceea ce poate fi benefic în special în cazul construcțiilor noi sau renovărilor.

Dimensionarea corectă a secțiunii coșului de fum este foarte importantă pentru funcționarea corespunzătoare a sistemului complet de coș de fum și trebuie realizată de către un specialist în domeniu, pe baza unor calcule termotehnice și hidraulice riguroase, conform standardelor în vigoare. Dimensionarea sistemului de coș de fum se va realiza prin intermediul unor programe de calcul specializat, ce pot simula diverse condiții de funcționare, corelate direct cu parametrii instalației de încălzire ce va fi utilizată.



Venim în sprijinul clienților oferind consultanță tehnică pentru achiziția sistemelor de coșuri de fum, pe baza unor calcule specifice realizate cu softul Kesa-Aladin. Pentru detalii suplimentare apelează la echipa de consultanți tehnici Tondach sau la partenerii distribuitori Tondach.

Sistemul de coș de fum se comercializează în sistem standard de 7 m cu racord la 45° sau 90°, având disponibile: kit suplimentar de 1 ml înălțime, kit suplimentar ușă de vizitare, kit suplimentar racord de 45° (doar la comercializarea sistemului de coș de fum cu racord la 45°).

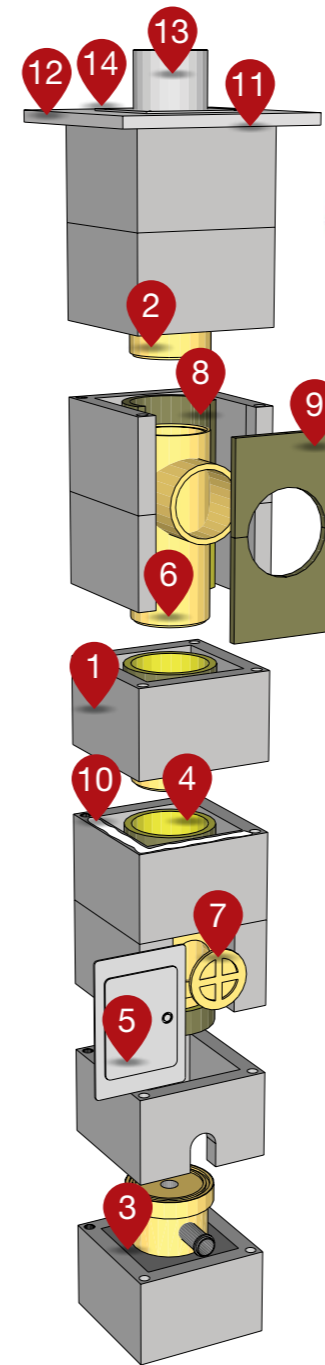

Componentele și accesoriile incluse în livrarea sistemului complet de coș de fum

Sistemul complet de coș de fum conține toate componentele și accesoriile de care ai nevoie pentru montaj.

Componente	
1	Bloc de anvelopă din beton ușor
2	Tub interior ceramic
3	Vas de colectare condens
4	Tub interior ceramic pentru ușă de vizitare
5	Ușă de vizitare metalică
6	Tub interior ceramic cu racord la 45°/90°
7	Ușă de vizitare ceramică
8	Placă de termoizolație din vată minerală bazaltică
9	Placă frontală de termoizolație zonă racord de fum
10	Adeziv rezistent la acizi
11	Mortar pentru fixare placă de acoperire
12	Placă de acoperire
13	Tub metallic de evacuare
14	Adeziv PU pentru fixare tub metallic de evacuare
Ghid de montare sistem complet de coș de fum	

Sistem	Coș de fum B 16	Coș de fum B 18	Coș de fum B 20
Secțiune			
Diametru	16 cm	18 cm	20 cm
Dimensiunea la exterior	32 x 32 cm	36 x 36 cm	36 x 36 cm
kg/ml	106 kg/ml	107 kg/ml	109 kg/ml
Tipuri de combustibili		solid, lichid sau gazos	
Amplasare		interior și exterior	

Realizarea învelitorii: gamele de produse ceramice Tondach



Țigle ceramice plane cu linii drepte pentru construcții moderne, preferate de profesioniști pentru un rezultat arhitectural deosebit.



V11 Porsche Design
Planoton 9 (Inspira)
Planoton 14 (Figaro Deluxe)
Planoton 18 (Plan 18)

Gama Tondach Design este potrivită atât pentru realizarea învelitorii, cât și pentru fațadă, aducând unitate și coeziune estetică întregii construcții.

Paleta de culori disponibilă, dominată de nuanțe de gri, antracit și titan, completează perfect designul modern al acestor țigle, aducând un aspect rafinat și urban. Aceste culori nu doar se integrează armonios într-o varietate de medii și contexte, dar și subliniază liniile și detaliile fine ale acoperișului, evidențiind eleganța sa subtilă.



Țigle ceramice în formate mari, moderne, creând acoperișuri cu tentă ce transcende vremurile.



Contiton 9 (Bolero și Saturn)
Twiston 9 (Twist)
Traditon 9 (Jupiter)
Renoton 9 (Tango Plus)

Montajul rapid este una dintre trăsăturile definitorii ale acestei game de produse, datorită formatului generos și a accesoriilor simple. Faptul că țiglele sunt echipate cu falțuri longitudinale și transversale nu doar că facilitează instalarea rapidă, dar contribuie și la un consum redus de materiale, reducând astfel încărcarea pe metru pătrat de învelitoare și oferind o protecție suplimentară împotriva infiltrării apei.

Aceste caracteristici le fac potrivite pentru învelitori cu pantă redusă, oferind un nivel superior de siguranță și durabilitate în fața condițiilor meteorologice extreme.

Oferind caracteristici inovatoare și performanță superioară, aceste țigle sunt soluția perfectă pentru orice proiect de construcție sau renovare care aspiră la calitate și rafinament arhitectural.



Țigle ceramice în forme clasice potrivite pentru proiectele de renovare.



Renoton 12 (Constant Plus)
Transilvania

Țiglele sunt adaptate perfect pentru proiectele de modernizare a clădirilor existente, fără a necesita modificări semnificative ale substructurii acoperișului. Această caracteristică unică pe piața din România aduce un plus de conveniență și eficiență în procesul de renovare, economisind timp și resurse.

Designul acestor țigle este inspirat din modelele consacrate produse în fabricile din Jimbolia și Lugoj, ceea ce aduce o notă de autenticitate și tradiție în proiectele de construcție și renovare. Fiecare detaliu este meticolos conceput pentru a reproduce aspectul clasic al modelelor tradiționale, iar rezultatul este un design cu notorietate în peisajul arhitectural românesc.

Soluțiile de accesorie simplă, împreună cu montajul facil, fac ca instalarea acestor țigle să fie rapidă și ușoară, contribuind la eficiența și succesul proiectului în ansamblu. De asemenea, sunt potrivite pentru învelitori cu pantă redusă, asigurând o protecție optimă împotriva intemperiei și o estetică deosebită.



Țigle ceramice în format mediu sau mic ce îmbină eleganța tradițională cu versatilitatea modernă, oferind soluții de înaltă calitate pentru renovarea clădirilor tradiționale.



Solzi Clasic Sibiu
Solzi Cedonia
Solzi cu falțuri
Solzi cu tăietură semicirculară
Solzi Pilis
Solzi Gotic
Vintage

Designul tip solzi aduce o notă de eleganță și autenticitate, evidențiind frumusețea arhitecturală a clădirilor și conferindu-le un aspect distinctiv. Montajul versatil este unul dintre aspectele definitorii ale acestei game de produse, permițând instalarea lor fără probleme pe suprafețe curbe. Această caracteristică oferă o flexibilitate sporită în proiectare și permite acoperirea unor variate tipuri de forme arhitecturale, asigurând un aspect uniform și estetic plăcut. Paleta bogată de culori și diferitele tipuri de finisaj completează gama de produse, permițând combinații care să se potrivească perfect cu specificul și personalitatea clădirii. De la culori tradiționale și naturale la nuanțe moderne și vibrante, există opțiuni pentru fiecare preferință și cerință estetică. În plus, soluția unică în România pentru efectul "montaj șindrii" adaugă un element de inovație și rafinament, conferind acoperișului un aspect sofisticat și original. Această tehnologie inovatoare aduce un plus de valoare estetică proiectelor de construcție și renovare, evidențiind angajamentul nostru pentru excelență și inovație în domeniul acoperișurilor.



Țigle ceramice de inspirație mediteraneană, pentru un caracter deosebit al acoperișului.



Veneton 11 (Venus)
Veneton 13 (Mediteran Plus)

Designul țiglei cu ondulă aduce o notă de autenticitate și rafinament, fiind perfect adaptat pentru zonele cu arhitectură mediteraneană.

Paleta de culori proprie arhitecturii mediteraneene, incluzând nuanțe precum antic și antic nisip, completează perfect designul și contribuie la crearea unei atmosfere calde și primitoare.

Montajul acestor țigle este potrivit pentru acoperișurile cu pantă foarte mică, oferind o soluție fiabilă și estetică pentru proiectele care necesită un grad redus de înclinație.



10 motive pentru care să alegi țigla ceramică Tondach



DURABILITATE

Pigmenții de înaltă calitate și tehnologia de ardere la peste 1000° Celsius garantează durabilitatea și rezistența de neegalat a culorilor.



PROIECTATE PENTRU A REZISTA

Materialele din ceramică protejează construcția de cele mai nefavorabile condiții meteorologice. Cu o istorie de mii de ani, țigla ceramică a trecut cu succes proba timpului, având în general o durată de viață de zeci de ani. Chiar și după mulți ani, clădirile realizate din materiale de construcție din argilă își păstrează valoarea sau au o valoare și mai mare.



BUN IZOLATOR FONIC ȘI TERMIC

Ceramica este un bun izolator fonic și termic. Astfel, vântul și vremea, căldura și înghețul nu pot deteriora materialele de construcție din argilă. Ca urmare, costurile de întreținere sunt scăzute. Datorită proprietăților lor excelente de izolare, materialele de construcție din ceramică ajută la reducerea consumului de energie al clădirilor și la menținerea unui ambient optim la interior, indiferent de anotimp.



MATERIAL NATURAL

Produsele Tondach sunt materiale de construcție deosebit de durabile și prietenoase cu mediul, deoarece sunt realizate din materii prime naturale: argilă și apă. Ele sunt absolut lipsite de poluanți și alergeni și, prin urmare, sunt perfect compatibile cu oamenii și natura.



SISTEM COMPLET

Oferim toate accesoriile ceramice și necesarime de care ai nevoie pentru acoperișul tău.



UN SISTEM CU FALȚURI DUBLE

Proiectate să asigure scurgerea rapidă a apei, falțurile duble ajută, de asemenea, la protejarea clădirii de umiditate și praf.



33 DE ANI GARANȚIE*

Garanția oferită de Tondach include atât costul țiglei ceramice, cât și manopera și transportul.

*Conform termenilor și condițiilor din certificatul de garanție Tondach.



PRODUSE CE POT FI INSTALATE CU SUCCES PE ACOPERIȘURI CU O PANTĂ REDUSĂ

Datorită tehnologiei Tondach, oferim opțiuni de montare a țiglei ceramice pe acoperișuri cu pantă mică, îmbinând rezistența cu flexibilitatea în designul acoperișurilor.



ESTETICĂ

Țiglele ceramice Tondach sunt disponibile într-o varietate de culori, finisaje și stiluri. Descoperă-le pe toate pe wienerberger.ro



SUPORT TEHNIC DIN PARTEA SPECIALIȘTILOR TONDACH

Oferim suport tehnic de înaltă calitate prin specialiștii noștri, inclusiv acces la calculatorul de țiglă Tondach. Beneficiați de consultanță personalizată pentru proiectul tău.



Criteria pentru alegerea țiglei ceramice Tondach

Tondach înseamnă „acoperiș din argilă”, un nume foarte sugestiv pentru liderul producției de țiglă ceramică în Europa.

Cu o istorie de mii de ani, țigla ceramică a trecut cu succes proba timpului. S-a reinventat mereu și este și astăzi o soluție ideală pentru cei care își doresc acoperișuri rezistente, dar și deosebite din punct de vedere estetic.

Din punct de vedere ecologic, țiglele ceramice Tondach au un avantaj considerabil, acestea fiind fabricate din materiale naturale, prin arderea la peste 1000°C. Țigla ceramică asigură confortul termic propice de care avem nevoie indiferent de anotimp. În plus, sunt și economice, deoarece în estimarea valorii unui acoperiș hotărâtoare este durata sa de viață și nu costurile create la momentul achiziției sale. Un acoperiș ceramic montat corect, poate reduce costurile de energie cu până la 20%.

← Twiston 9 | negru satinat

**CE AR
TREBUI
SĂ MAI
ȘTII?**



SCANEAZĂ AICI!

wienerberger.ro

Alege țigla ceramică potrivită în funcție de înclinația pantei acoperișului tău



Planoton 18
(Plan 18)



Traditon 9
(Jupiter)



Contiton 9
(Saturn)



Solzi cu tăietură
semicirculară



Veneton 11
(Venus)



Planoton 18
(Plan 18)



Traditon 9
(Jupiter)



Contiton 9
(Saturn)



Solzi cu tăietură
semicirculară



Veneton 11
(Venus)



Planoton 18
(Plan 18)



Traditon 9
(Jupiter)



Contiton 9
(Bolero și Saturn)



Solzi cu tăietură
semicirculară



Veneton 11
(Venus)



Renoton 9
(Tango Plus)



Twiston 9
(Twist)



Renoton 12
(Constant Plus)



Veneton 13
(Mediteran Plus)



Planoton 18
(Plan 18)



Traditon 9
(Jupiter)



Contiton 9
(Bolero și Saturn)



Solzi cu tăietură
semicirculară



Veneton 11
(Venus)



Renoton 9
(Tango Plus)



Twiston 9
(Twist)



Renoton 12
(Constant Plus)



Veneton 13
(Mediteran Plus)



Planoton 9
(Inspira)



V11
Porsche Design



Planoton 14
(Figaro Deluxe)



Planoton 18
(Plan 18)



Traditon 9
(Jupiter)



Contiton 9
(Bolero și Saturn)



Solzi cu tăietură
semicirculară



Veneton 11
(Venus)



Renoton 9
(Tango Plus)



Twiston 9
(Twist)



Renoton 12
(Constant Plus)



Veneton 13
(Mediteran Plus)



Planoton 9
(Inspira)



V11
Porsche Design



Planoton 14
(Figaro Deluxe)



Vintage



Solzi Clasic Sibiu



Solzi Cedonia



Solzi Gotic



Planoton 18
(Plan 18)



Traditon 9
(Jupiter)



Contiton 9
(Bolero și Saturn)



Solzi cu tăietură
semicirculară



Veneton 11
(Venus)



Renoton 9
(Tango Plus)



Twiston 9
(Twist)



Renoton 12
(Constant Plus)



Veneton 13
(Mediteran Plus)



Planoton 9
(Inspira)



V11
Porsche Design



Planoton 14
(Figaro Deluxe)



Vintage



Solzi Clasic Sibiu



Solzi Cedonia



Solzi Gotic



Transilvania



Solzi cu Falțuri



Solzi Pilis

Notă: Pentru panta minimă se recomandă asterea continuă, folia hidroizolantă și de difuzie. A se consulta recomandările din fișele comerciale Tondach.

Paleta de culori disponibilă pentru țigla ceramică Tondach



Finisaje aplicate pe suprafața țiglei ceramice Tondach pentru protecția permanentă a acoperișului tău

Indiferent de nuanțele pe care le vei alege, acestea sunt foarte rezistente la condițiile meteorologice extreme, la îngheț, acizi și baze, dar și la efectul nociv al razelor ultraviolete. Țiglele ceramice Tondach sunt disponibile în patru variante de finisaj.





Gama Tondach Design

Țigle ceramice plane cu linii drepte pentru construcții moderne, preferate de profesioniști pentru un rezultat arhitectural deosebit.

Gama Tondach Design este potrivită atât pentru realizarea învelitorii, cât și pentru fațadă, aducând unitate și coeziune estetică întregii construcții.

Paleta de culori disponibilă, dominată de nuanțe de gri, antracit și titan, completează perfect designul modern al acestor țigle, aducând un aspect rafinat și urban. Aceste culori nu doar se integrează armonios într-o varietate de medii și contexte, dar și subliniază liniile și detaliile fine ale acoperișului, evidențiind eleganța sa subtilă.

← V11 Porsche Design | antracit

**CE AR
TREBUI
SĂ MAI
ȘTII?**



SCANEAZĂ AICI!

V11 Porsche Design



V11 Porsche Design | antracit



Planoton 14

(fost Figaro Deluxe)



Planoton 14 | negru



Culori disponibile



Accesorii coordonate



Descriere

Dimensiuni (l x h)	27,2 x 48 cm
Lățime de acoperire	cca. 23,3 cm
Greutate	cca. 4,43 kg/buc.
Modalități de așezare	legat
Ambalare	240 buc./palet
Panta minimă	17°

Culori disponibile



Accesorii coordonate



Descriere

Dimensiuni (l x h)	24 x 42,1 cm
Lățime de acoperire	cca. 21,1 cm
Greutate	cca. 3,30 kg/buc.
Modalități de așezare	legat
Ambalare	280 buc./palet
Panta minimă	20°

Planoton 9

(fost Inspira)



Planoton 9 | antracit



Planoton 18

(fost Plan 18)



Planoton 18 | gri ardezii



Culori disponibile



Accesorii coordonate



Descriere

Dimensiuni (l x h)	30 x 50 cm
Lățime de acoperire	cca. 25,5 cm
Greutate	cca. 4,20 kg/buc.
Modalități de așezare	în rețea sau legat
Ambalare	280 buc./palet
Panta minimă	20°

Culori disponibile

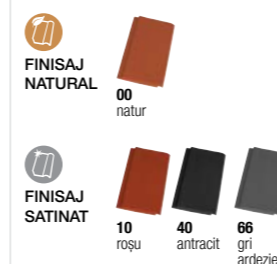

Accesorii coordonate



Descriere

Dimensiuni (l x h)	22 x 40 cm
Lățime de acoperire	cca. 20 cm
Greutate	cca. 3,30 kg/buc.
Modalități de așezare	legat
Ambalare	384 buc./palet
Panta minimă	10°

Termenul de livrare poate varia în funcție de modelul și culoarea de țiglă ceramică Tondach aleasă. ATENȚIE! Toate imaginile prezentate în acest material sunt cu titlu orientativ și pot exista diferențe față de produsul real. Produsele sunt fabricate din materiale naturale care pot prezenta variații de culoare. De asemenea, eventualele diferențe de culoare între imaginile produselor prezentate în catalog și produsele reale se supun condițiilor tipografice și nu fac obiectul reclamațiilor.

Produsele marcate cu * se comercializează și se montează împreună



Gama Tondach Modern

Țigle ceramice în formate mari, moderne, creând acoperișuri cu tentă ce transcende vremurile.

Montajul rapid este una dintre trăsăturile definerii ale acestei game de produse, datorită formatului generos și a accesoriizării simple. Faptul că țiglele sunt echipate cu falțuri longitudinale și transversale nu doar că facilitează instalarea rapidă, dar contribuie și la un consum redus de materiale, reducând astfel încărcarea pe metru pătrat de învelitoare și oferind o protecție suplimentară împotriva infiltrării apei.

Aceste caracteristici le fac potrivite pentru învelitori cu pantă redusă, oferind un nivel superior de siguranță și durabilitate în fața condițiilor meteorologice extreme.

Oferind caracteristici inovatoare și performanță superioară, aceste țigle sunt soluția perfectă pentru orice proiect de construcție sau renovare care aspiră la calitate și rafinament arhitectural.

← Continton 9 l maro | Locuință privată Sărata Monteoru

**CE AR
TREBUI
SĂ MAI
ȘTII?**



SCANEAZĂ AICI!

wienerberger.ro

Renoton 9

(fost Tango Plus)



Renoton 9 | antracit



Contiton 9

(fost Bolero și Saturn)



Contiton 9 | maro | Locuință privată Strada Monteoru



Culori disponibile



Accesorii coordonate



Descriere

Dimensiuni (l x h)	30 x 50 cm
Lățime de acoperire	cca. 25,5 cm
Greutate	cca. 3,9 kg/buc.
Modalități de așezare	în rețea sau legat
Ambalare	280 buc./palet
Panta minimă	15°

Culori disponibile



Accesorii coordonate



Descriere

Dimensiuni (l x h)	30 x 50 cm (fost Bolero)
	29 x 48,5 cm (fost Saturn)
Lățime de acoperire	cca. 25,5 cm (fost Bolero)
	cca. 24,5 cm (fost Saturn)
Greutate	cca. 3,8 kg/buc. (fost Bolero)
	cca. 4 kg/buc. (fost Saturn)
Modalități de așezare	în rețea
Ambalare	280 buc./palet
Panta minimă	15° (fost Bolero)
	10° (fost Saturn)

Culorile marcate cu * aparțin modelului Contiton 9 (fost Saturn)

Twiston 9

(fost Twist)



Twiston 9 | maro | Zöld Liget lakópark, Óbórhely, Szécsény

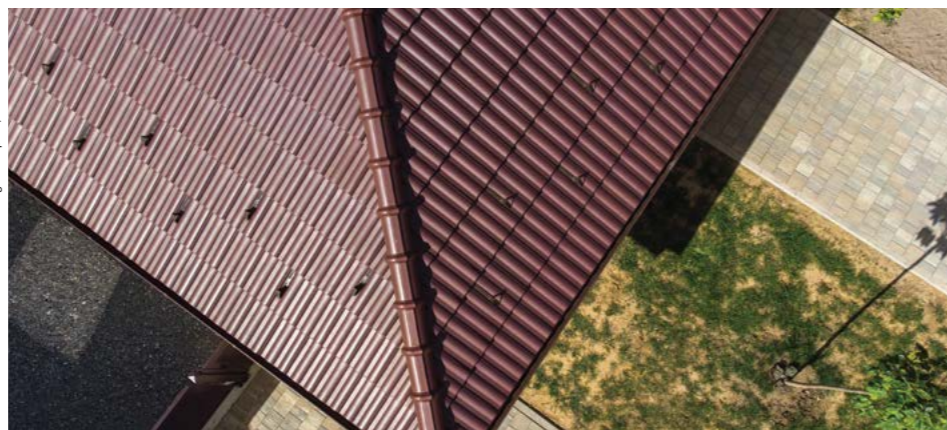

Traditon 9

(fost Jupiter)



Traditon 9 | maro închis



Culori disponibile

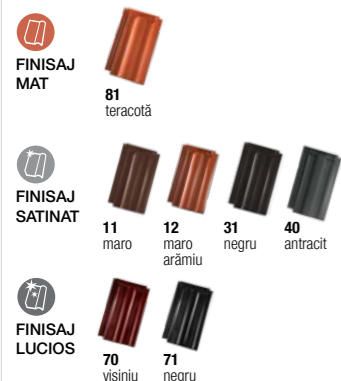

Accesorii coordonate



Descriere

Dimensiuni (l x h)	30 x 50 cm
Lățime de acoperire	cca. 25,5 cm
Greutate	cca. 3,67 kg/buc.
Modalități de așezare	în rețea sau legat
Ambalare	280 buc./palet
Panta minimă	15°

Culori disponibile



Accesorii coordonate



Descriere

Dimensiuni (l x h)	29 x 48,5 cm
Lățime de acoperire	cca. 25,5 cm
Greutate	cca. 3,85 kg/buc.
Modalități de așezare	în rețea sau legat
Ambalare	280 buc./palet
Panta minimă	10°

Produsele marcate cu * se comercializează și se montează împreună

Termenul de livrare poate varia în funcție de modelul și culoarea de țiglă ceramică Tondach aleasă. ATENȚIE! Toate imaginile prezentate în acest material sunt cu titlu orientativ și pot exista diferențe față de produsul real. Produsele sunt fabricate din materiale naturale care pot prezenta variații de culoare. De asemenea, eventualele diferențe de culoare între imaginile produselor prezentate în catalog și produsele reale se supun condițiilor tipografice și nu fac obiectul reclamațiilor.



Gama Tondach Clasic

Țigle ceramice în forme clasice potrivite pentru proiectele de renovare.

Țiglele sunt adaptate perfect pentru proiectele de modernizare a clădirilor existente, fără a necesita modificări semnificative ale substructurii acoperișului. Această caracteristică unică pe piața din România aduce un plus de conveniență și eficiență în procesul de renovare, economisind timp și resurse.

Designul acestor țigle este inspirat din modelele consacrate produse în fabricile din Jimbolia și Lugoj, ceea ce aduce o notă de autenticitate și tradiție în proiectele de construcție și renovare. Fiecare detaliu este meticolos conceput pentru a reproduce aspectul clasic al modelelor tradiționale, iar rezultatul este un design cu notorietate în peisajul arhitectural românesc.

Soluțiile de accesoriează simplă, împreună cu montajul facil, fac ca instalarea acestor țigle să fie rapidă și ușoară, contribuind la eficiența și succesul proiectului în ansamblu. De asemenea, sunt potrivite pentru învelitori cu pantă redusă, asigurând o protecție optimă împotriva intemperiei și o estetică deosebită.

← Renoton 12 | teracotă

**CE AR
TREBUI
SĂ MAI
ȘTII?**



SCANEAZĂ AICI!

wienerberger.ro

Renoton 12

(fost Constant Plus)



Renoton 12 | teracotă



Transilvania



Transilvania | natur



Culori disponibile

FINISAJ MAT

01
teracotă

Accesorii coordonate

Țigla de aerisire
consum min. 1 buc./10m²

Țigla de margine stânga
consum min. 2,78 buc/ml

Țigla de margine dreapta
consum min. 2,78 buc/ml

Descriere

Dimensiuni (l x h)	27,2 x 44,5 cm
Lățime de acoperire	cca. 23,0 cm
Greutate	cca. 3,00 kg/buc.
Modalități de așezare	în rețea sau legat
Ambalare	280 buc./palet
Panta minimă	15°

Culori disponibile

FINISAJ NATURAL

00
natur

Accesorii coordonate

Țigla de aerisire
consum min. 1 buc./10m²

Țigla 1/2

Descriere

Dimensiuni (l x h)	21 x 40 cm
Lățime de acoperire	cca. 19,0 cm
Greutate	cca. 2,80 kg/buc.
Modalități de așezare	legat
Ambalare	300 buc./palet
Panta minimă	25°

Renoton 12 | teracotă



Transilvania | natur



Termenul de livrare poate varia în funcție de modelul și culoarea de țigla ceramică Tondach aleasă. ATENȚIE! Toate imaginile prezentate în acest material sunt cu titlu orientativ și pot exista diferențe față de produsul real. Produsele sunt fabricate din materiale naturale care pot prezenta variații de culoare. De asemenea, eventualele diferențe de culoare între imaginile produselor prezentate în catalog și produsele reale se supun condițiilor tipografice și nu fac obiectul reclamațiilor.

Produsele marcate cu * se comercializează și se montează împreună

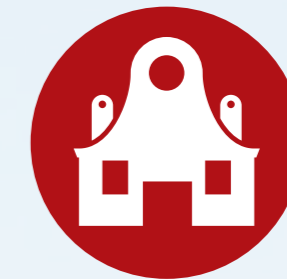

Gama Tondach Solzi

Țigle ceramice în format mediu sau mic ce îmbină eleganța tradițională cu versatilitatea modernă, oferind soluții de înaltă calitate pentru renovarea clădirilor tradiționale.

Designul tip solzi aduce o notă de eleganță și autenticitate, evidențiind frumusețea arhitecturală a clădirilor și conferindu-le un aspect distinctiv. Montajul versatil este unul dintre aspectele definitorii ale acestei game de produse, permițând instalarea lor fără probleme pe suprafețe curbe. Această caracteristică oferă o flexibilitate sporită în proiectare și permite acoperirea unor variate tipuri de forme arhitecturale, asigurând un aspect uniform și estetic plăcut.

Paleta bogată de culori și diferitele tipuri de finisaj completează gama de produse, permițând combinații care să se potrivească perfect cu specificul și personalitatea clădirii. De la culori tradiționale și naturale la nuanțe moderne și vibrante, există opțiuni pentru fiecare preferință și cerință estetică.

În plus, soluția unică în România pentru efectul „montaj șindrilă” adaugă un element de inovație și rafinament, conferind acoperișului un aspect sofisticat și original. Această tehnologie inovatoare aduce un plus de valoare estetică proiectelor de construcție și renovare, evidențiind angajamentul nostru pentru excelență și inovație în domeniul acoperișurilor.

← Solzi Clasic Sibiu | natur

**CE AR
TREBUI
SĂ MAI
ȘTII?**



SCANEAZĂ AICI!

wienerberger.ro

Vintage



Vintage | gri antic



Solzi Clasic Sibiu



Solzi Clasic Sibiu | natur | Casa Timiș



Culori disponibile

FINISAJ SATINAT

- 08 nisip
- 14 maro închis
- 87 antic nisip
- 97 gri antic

Accesorii coordonate

Descriere

Dimensiuni (l x h)	19 x 40,0 42,0 44,0 cm
Lățime de acoperire	cca. 19,2 cm
Greutate	cca. 2,80 3,30 3,40 kg/bucată
Modalități de așezare	simplică
Ambalare	324 buc./palet
Panta minimă	23°

Culori disponibile

FINISAJ NATURAL

- 00 natur

Accesorii coordonate

- Tigla de aerisire consum min. 1 buc /10m²
- Tigla sub aerisire stanga/dreapta - așezare simplă/dublu*
- Tigla de margine universală consum min. 3,12 buc/ml
- Tigla de creastă consum min. 11,11 buc/ml coamă
- Tigla de streșină consum min. 5,55 buc/ml streșină

Descriere

Dimensiuni (l x h)	18 x 38 cm
Lățime de acoperire	cca. 18,2 cm
Greutate	cca. 1,85 kg/buc.
Modalități de așezare	simplică sau dublu
Ambalare	420 buc./palet
Panta minimă	23°

Solzi Cedonia



Solzi Cedonia | natur | Hotel Crystal, Sovata

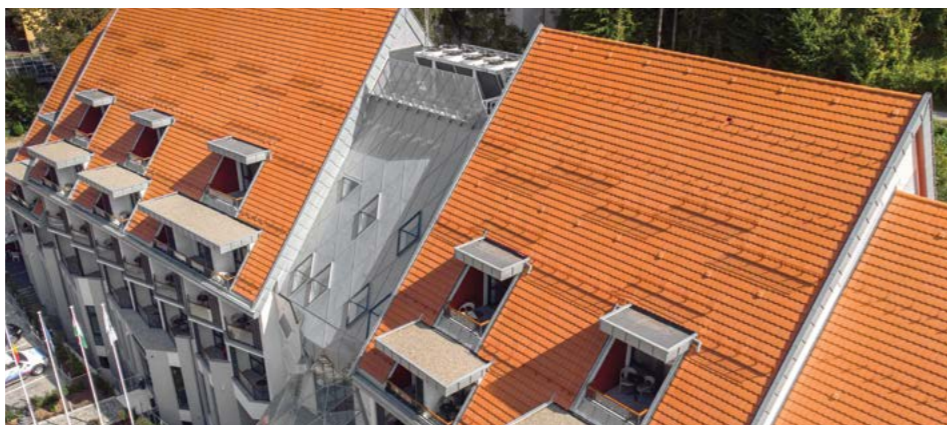

Solzi cu falțuri



Solzi cu falțuri | natur



Culori disponibile

FINISAJ NATURAL

- 00 natur

FINISAJ SATINAT

- 19 antic

Accesorii coordonate

- Tigla de aerisire* consum min. 1 buc/10m²
- Tigla sub aerisire dreapta/stanga - așezare simplă*
- Tigla sub aerisire dreapta/stanga - așezare dublu*
- Tigla de margine universală consum min. 2,94 buc/ml
- Tigla de creastă consum min. 10,52 buc/ml coamă
- Tigla 3/4 creastă
- Tigla 3/4
- Tigla de streșină consum min. 5,26 buc/ml streșină

Descriere

Dimensiuni (l x h)	19 x 40 cm
Lățime de acoperire	cca. 19,2 cm
Greutate	cca. 2,10 kg/buc.
Modalități de așezare	simplică sau dublu
Ambalare	420 buc./palet
Panta minimă	23°

Culori disponibile

FINISAJ NATURAL

- 00 natur

Accesorii coordonate

- Tigla de aerisire consum min. 1 buc /10m²
- Tigla 1/2

Descriere

Dimensiuni (l x h)	21 x 40 cm
Lățime de acoperire	cca. 19,1 cm
Greutate	cca. 2,60 kg/buc.
Modalități de așezare	simplică
Ambalare	300 buc./palet
Panta minimă	25°

Termenul de livrare poate varia în funcție de modelul și culoarea de țiglă ceramică Tondach aleasă. ATENȚIE! Toate imaginile prezentate în acest material sunt cu titlu orientativ și pot exista diferențe față de produsul real. Produsele sunt fabricate din materiale naturale care pot prezenta variații de culoare. De asemenea, eventualele diferențe de culoare între imaginile produselor prezentate în catalog și produsele reale se supun condițiilor tipografice și nu fac obiectul reclamațiilor.

Produsele marcate cu * se comercializează și se montează împreună

Solzi cu tăietură semicirculară



Solzi cu tăietură semicirculară | roșu vin, verde deschis, galben, alb



Culori disponibile

FINISAJ NATURAL

- 00 natur

FINISAJ SATINAT

- 02 alb
- 10 roșu
- 12 maro arămiu
- 13 maro închis
- 17 verde deschis
- 18 albastru
- 19 antic
- 31 negru
- 40 antracit
- 41 verde închis
- 48 antic nisip
- 66 gri ardezie
- 99 roșu vin

FINISAJ LUCIOS

- 21 alb
- 22 verde deschis
- 24 verde închis
- 29 galben
- 32 albastru închis
- 36 albastru deschis
- 71 negru
- 72 natur
- 73 gri

Accesorii coordonate

- Țiglă de aerisire*
consum min. 1 buc./10m²
- Țiglă sub aerisire stânga/dreapta - așezare simplă*
- Țiglă de margine stânga
consum min. 2,94 buc/ml
- Țiglă de margine dreapta
consum min. 2,94 buc/ml
- Țiglă de creastă
consum min. 10,52 buc/ml coamă
- Țiglă 3/4 creastă
- Țiglă 3/4 creastă
- Țiglă de streășină
consum min. 5,26 buc/ml streășină

Descriere

Dimensiuni (l x h)	19 x 40 cm
Lățime de acoperire	cca. 19,2 cm
Greutate	cca. 1,90 kg/buc.
Modalități de așezare	simplă sau dublă
Ambalare	480 buc./palet
Panta minimă	10°



Solzi cu tăietură semicirculară | negru

Solzi Pilis



Solzi Pilis | natur



Culori disponibile

FINISAJ NATURAL

- 00 natur

FINISAJ SATINAT

- 19 antic

Accesorii coordonate

- Țiglă de aerisire
consum min. 1 buc./10m²
- Țiglă de streășină

Descriere

Dimensiuni (l x h)	21 x 40 cm
Lățime de acoperire	cca. 19,1 cm
Greutate	cca. 2,45 kg/buc.
Modalități de așezare	simplă
Ambalare	300 buc./palet
Panta minimă	25°

Solzi Gotic



Solzi Gotic | natur



Culori disponibile

FINISAJ NATURAL

- 00 natur

Accesorii coordonate

- Țiglă de aerisire*
consum min. 1 buc./10m²
- Țiglă sub aerisire stânga/dreapta - așezare simplă*

Descriere

Dimensiuni (l x h)	19 x 40 cm
Lățime de acoperire	cca. 19,2 cm
Greutate	cca. 2 kg/buc.
Modalități de așezare	simplă
Ambalare	420 buc./palet
Panta minimă	23°

Termenul de livrare poate varia în funcție de modelul și culoarea de țiglă ceramică Tondach aleasă. ATENȚIE! Toate imaginile prezentate în acest material sunt cu titlu orientativ și pot exista diferențe față de produsul real. Produsele sunt fabricate din materiale naturale care pot prezenta variații de culoare. De asemenea, eventualele diferențe de culoare între imaginile produselor prezentate în catalog și produsele reale se supun condițiilor tipografice și nu fac obiectul reclamațiilor.

Produsele marcate cu * se comercializează și se montează împreună



Gama Tondach Mediteranean

Țigle ceramice de inspirație mediteraneană, pentru un caracter deosebit al acoperișului. Designul țiglei cu ondulă aduce o notă de autenticitate și rafinament, fiind perfect adaptat pentru zonele cu arhitectură mediteraneană.

Paleta de culori proprie arhitecturii mediteraneene, incluzând nuanțe precum antic și antic nisip, completează perfect designul și contribuie la crearea unei atmosfere calde și primitoare.

Montajul acestor țigle este potrivit pentru acoperișurile cu pantă foarte mică, oferind o soluție fiabilă și estetică pentru proiectele care necesită un grad redus de înclinație.

← Veneton 13 | natur

**CE AR
TREBUI
SĂ MAI
ȘTII?**



SCANEAZĂ AICI!

wienerberger.ro

Veneton 11

(fost Venus)



Veneton 11 | granit



Veneton 13

(fost Mediteran Plus)



Veneton 13 | antic nisip



Culori disponibile

FINISAJ NATURAL

- 00 natur

FINISAJ SATINAT

- 02 alb
- 09 roșu arămiu
- 10 roșu
- 12 maro arămiu
- 19 antic
- 31 negru
- 33 granit
- 40 antracit
- 48 antic nisip
- 65 gri închis

Accesorii coordonate

- Țiglă de aerisire**
consum min. 1 buc./10m²
- Țiglă de margine stânga**
consum min. 2,59 buc/ml
- Țiglă de margine dreapta**
consum min. 2,59 buc/ml
- Țiglă de închidere margine stânga**
- Țiglă de închidere margine dreapta**
- Țiglă de închidere sub coamă**

Descriere

Dimensiuni (l x h)	29 x 48,5 cm
Lățime de acoperire	cca. 23,0 cm
Greutate	cca. 3,70 kg/buc.
Modalități de așezare	în rețea
Ambalare	240 buc./palet
Panta minimă	10°

Culori disponibile

FINISAJ MAT

- 01 teracotă

FINISAJ SATINAT

- 20 antic
- 58 antic nisip

Accesorii coordonate

- Țiglă de aerisire**
consum min. 1 buc./10m²
- Țiglă de margine stânga**
consum min. 2,85 buc/ml
- Țiglă de margine dreapta**
consum min. 2,85 buc/ml
- Țiglă de închidere margine stânga**
- Țiglă de închidere margine dreapta**
- Țiglă de închidere sub coamă**

Descriere

Dimensiuni (l x h)	27,5 x 44 cm
Lățime de acoperire	cca. 21,0 cm
Greutate	cca. 3,0 kg/buc.
Modalități de așezare	în rețea
Ambalare	300 buc./palet
Panta minimă	15°



Veneton 11 | antic nisip | Santa Marina Bay Constanța



Veneton 13 | antic nisip | Hotel Vama Veche

Termenul de livrare poate varia în funcție de modelul și culoarea de țiglă ceramică Tondach aleasă. ATENȚIE! Toate imaginile prezentate în acest material sunt cu titlu orientativ și pot exista diferențe față de produsul real. Produsele sunt fabricate din materiale naturale care pot prezenta variații de culoare. De asemenea, eventualele diferențe de culoare între imaginile produselor prezentate în catalog și produsele reale se supun condițiilor tipografice și nu fac obiectul reclamațiilor.

Produsele marcate cu * se comercializează și se montează împreună



Țiglele ceramice Tondach sunt realizate din argilă, unul dintre cele mai răspândite materiale de pe Pământ. Țiglele ceramice se ard la peste 1000° C, iar suprafața se finisează astfel încât fiecare țiglă dovedește un maxim de rezistență la orice condiție meteorologică.

Pentru un acoperiș de calitate, cu o estetică deosebită, care se păstrează în timp, **acordăm o garanție suplimentară** tuturor țiglelor de bază care au suferit deteriorări produse din cauza înghețului, dacă se demonstrează că aceste deteriorări au apărut din cauza unor deficiențe de material. Impermeabilitatea acoperișului trebuie verificată în acest caz.

Se acordă garanție pentru un termen de 33 de ani, de la data fabricației produselor, cu respectarea drepturilor consumatorului conferite prin O.U.G. nr. 140 /2021 și O.G. nr. 21/1992, **atât pentru țigla de bază cât și pentru manoperă conform termenilor și condițiilor din certificatul de garanție.**

Calitatea produselor este conform standardelor de referință în domeniu.

Acordarea garanției este condiționată de respectarea următoarelor cerințe:

1. Respectarea instrucțiunilor de transport, manipulare, depozitare, instalare/montaj, utilizare a produselor.
2. Înainte de montare, Beneficiarul are obligația de a verifica vizual produsele. Dacă produsele prezintă deficiențe de aspect sau Beneficiarul apreciază că există diferențe față de Standardul de produs, produsele nu vor fi montate și Beneficiarul are obligația să anunțe de îndată Vânzătorul. Reclamațiile privind deficiențele aparente făcute după punerea în operă nu fac obiectul Garanției.
3. Folosirea produselor doar în scopul pentru care au fost fabricate de Producător, iar în cazul în care nu este prevăzut în scris sau în alt mod acest scop, folosirea produselor doar pentru utilizările previzibile și normale ale acestora.
4. Sesizarea trebuie transmisă prompt și în scris în termenul de garanție, în decurs de 30 de zile de la constatarea neconformității și va fi însoțită, sub sancțiunea pierderii garanției, de: factura emisă la data achiziționării produselor. Sesizarea va conține detalii cu privire la tipul și gradul neconformității, precum și planșe foto.
5. Neconformitățile reclamate vor fi investigate de un reprezentant Tondach, cu informarea prealabilă a clientului. În acest scop, clientul va permite reprezentantului Tondach accesul gratuit la produsele reclamate și la locația unde acestea se află.
6. Respectarea specificațiilor tehnice și a instrucțiunilor de montaj (Principii de bază la realizarea unor acoperișuri din țiglă ceramică – anexă la certificatul de garanție) privind:

- construcția șarpantei, astfel încât să permită ventilarea naturală a învelitorii,
 - modalitatea de acoperire,
 - ventilarea întregii suprafețe acoperite,
 - respectarea pantelor minime de montaj.
7. Tondach nu preia produsele deteriorate care au făcut obiectul înlocuirii. Produsele înlocuite rămân în posesia clientului și nu mai pot fi folosite potrivit destinației lor.

Garanția nu acoperă:

- deteriorările cauzate de solicitări mecanice,
- daunele produse de fenomene ale naturii cu caracter extraordinar (de ex. pagube provocate de grindină etc.),
- modificări ale suprafeței sau de aspect a învelitorii, cauzate de condițiile climatice, de mediu, microorganisme (inclusiv formarea mușchiului), eflorescențe (depuneri de săruri pe suprafața elementului ceramic),
- diferențele de nuanță nu reprezintă deficiențe de calitate,
- decolorarea, schimbarea culorii și semnele de frecare, zgârieturile, care nu influențează impermeabilitatea învelitorii ceramice.

Tondach nu își asumă răspunderea și Garanția nu acoperă daunele apărute din cauza neutilizării accesoriilor ceramice și/ sau neceramice originale Tondach sau ca urmare a montajului defectuos a acestora, respectiv fără respectarea specificațiilor tehnice și a instrucțiunilor de montaj.

Notă: Informațiile complete și condițiile de acordare a garanției sunt disponibile în certificatul de garanție și anexa certificatului de garanție.

VeDeTondach

o simulare personalizată
a acoperișului tău
Tondach



FACI PLANURI
PENTRU
CASA DE VIS?

Cu noua aplicație VeDeTondach poți vizualiza mai multe tipuri de învelitori cu diferite modele de țiglă, culori și modalități de montaj. Dă frâu liber imaginației! Ai la dispoziție întreg portofoliul de produse, cu modele pentru orice tip de acoperiș, fie el în stil clasic, mediteranean sau modern și peste 25 de nuanțe pentru acoperișuri cu personalitate. Acum îți este și mai ușor să alegi cel mai potrivit acoperiș Tondach pentru casa ta.

Totul în 3 pași simpli:



- > selectezi casa care ți se potrivește
- > alegi un model de țiglă, culoarea dorită și tipul de montaj
- > rezultatul este afișat în rubrica din dreapta

Cere o simulare personalizată gratuit pe vedetondach.wienerberger.ro

Ofertează rapid cu CalculeazaTondach.ro

Vrei să oferi clientului tău o ofertă personalizată pentru acoperișul casei sale cu minim de efort și într-un timp scurt?

- **CalculeazaTondach.ro** este instrumentul care te ajută să determini, cu input geometric optim, cantitatea de materiale necesară pentru acoperișul ceramic Tondach și să realizezi o ofertă pe baza acestuia, în câteva minute.
- Poți oferta ușor, pe lângă țigla ceramică de bază Tondach, Pachetul Standard de accesorii ceramice și neceramice,

obligatorii pentru obținerea garanției Tondach de 33 ani, dar și Pachetul Premium ce conferă învelitorii ceramice un plus de funcționalitate și un aspect estetic îmbunătățit.

- Pentru realizarea necesarului de materiale, respectiv a ofertei, ai nevoie de planul de învelitoare sau dimensiunile elementelor acoperișului obținute prin măsurători directe.

Tot ce ai de făcut:

1. Descompune acoperișul în forme geometrice



2. Introdu dimensiunile pentru fiecare formă geometrică

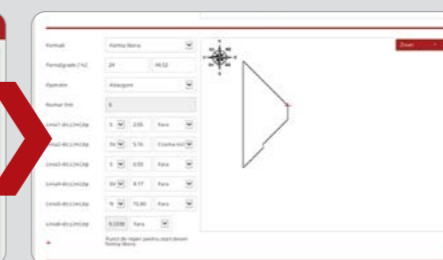

3. Click pentru calcul necesar produse Tondach

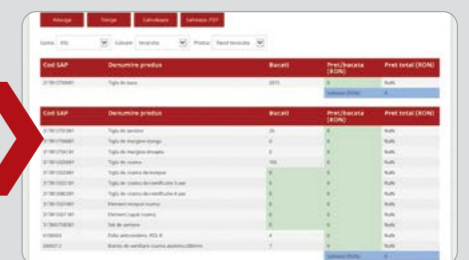

Inovație de peste 200 de ani

Grupul wienerberger este cel mai mare producător de blocuri ceramice din lume, cel mai mare producător din Europa de țigle ceramice și cărămizi pentru fațadă și amenajări interioare și cel mai mare producător din Europa Centrală și de Est de pavaje.

Soluțiile complete oferite de Grupul wienerberger prin mărcile Porotherm, Tondach, Terca și Semmelrock asigură casei tale durabilitate, confort, frumusețe, siguranță și performanță energetică.



Notă: Imaginile din catalog sunt cu titlu de prezentare și informare și pot diferi în orice mod (culoare, aspect, modalitate de punere în operă etc.) de imaginile produselor livrate, acestea putând prezenta abateri de la imaginile și descrierile regăsite în prezentul.

Tondach România

Șos. București-Ploiești 42-44
Băneasa Business&Technology Park, Corp A2, Et. 3 Sector 1, București

Wienerberger România

Email: office.romania@wienerberger.com

wienerberger.ro

